



NEA HCT 24 V & NEA HCT 230 V

TERMOSTATO AMBIENTE REHAU

INSTRUCCIONES DE MANEJO Y GUÍA RÁPIDA DE MONTAJE

www.rehau.es

DE
EN
CZ
ES
FR
GR
HU
IT
NL
PL
RO
RS
RU
SE
TR

Contenidos

Volumen de suministro	76
Introducción	77
Conformidad del producto y seguridad	77
Informaciones sobre seguridad	77
Parámetros para servicio técnico y de nivel experto	78
Ubicación de instalación y montaje	79
Desmontaje de la tapa	85
Mandos del termostato y display	86
Ajuste del valor de consigna	88
Modos operativos	88
Programa horario	90
Hora, fecha y modo para vacaciones	91
Mensajes en el display	93



Seguridad



Información importante



Ventaja para usted

Volumen de suministro



Termostato (1 ud)



Tacos y tornillos (2 ud de cada)



Manual (1 ud)

Introducción

Muchas gracias por adquirir REHAU Nea HCT. Termostato ambiente estándar digital programable, disponible para 24 V y 230 V, que hace posible un ajuste sencillo de la temperatura de su instalación de calefacción o refrescamiento.

Al adquirir el termostato ambiente REHAU Nea se ha decidido por un termostato electrónico que permite regular individualmente diversas aplicaciones de calefacción y refrescamiento por superficies radiantes, como suelos, paredes y techos. En función del diseño de la instalación podrá realizar una regulación a medida. La reducción de la temperatura ambiente le permitirá alcanzar un ahorro energético notable.

Esperamos que quede satisfecho con este producto.

Conformidad del producto y seguridad

Conformidad del producto

Este producto cumple los principales requisitos de las directivas CE siguientes:

- Directiva CE sobre compatibilidad electromagnética 2004/108/CE
- Directiva de Baja Tensión 2006/95/EC

Informaciones sobre seguridad



Utilización conforme con el uso previsto

El termostato ambiente Nea HCT debe ser utilizado para el control de la temperatura ambiente de instalaciones interiores de superficies radiantes con agua caliente para calefacción y agua fría para refrescamiento. No está destinado al control ni a la monitorización del control del flujo en estas aplicaciones. Uso exclusivo para el accionamiento de actuadores térmicos. El fabricante no se responsabiliza del uso incorrecto del producto.

DE

EN

CZ

ES

FR

GR

HU

IT

NL

PL

RO

RS

RU

SE

TR



Especialistas autorizados

La instalación eléctrica se debe realizar de acuerdo con la normativa internacional actual y las normas de la compañía eléctrica suministradora. Las presentes instrucciones requieren poseer unos conocimientos específicos equiparables a una de las titulaciones profesionales siguientes:

- Electricista o técnico electrónico

De acuerdo con la normativa internacional, así como en correspondencia con las profesiones equivalentes con arreglo a la legislación nacional específica.



Fuentes de riesgos

Desconectar el termostato de la alimentación eléctrica antes de desmontar la tapa.



Caso de emergencia

Desconecte completamente la

tensión del sistema de regulación de temperatura ambiente.

Parámetros para servicio técnico y de nivel experto

El termostato Nea incorpora diversos parámetros. Dichos parámetros pueden modificarse fácilmente para adaptarlos a cada aplicación específica.
www.rehau.es/nea.



Tenga por favor en cuenta que únicamente pueden acceder a los niveles de parámetros el instalador o una persona con los conocimientos necesarios. La modificación de los parámetros puede acarrear consecuencias graves para la instalación de calefacción.





Anote por favor todos los cambios de los parámetros en la sección “Notas del instalador”.

Ubicación de instalación y montaje

 Para el correcto funcionamiento y control eficiente, el termostato se ubicará detrás de una puerta, a una altura de 130 cm. No monte el termostato cerca

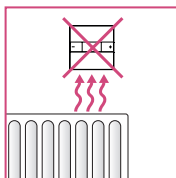
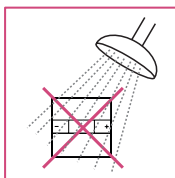
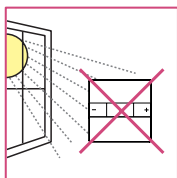
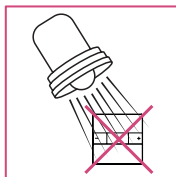
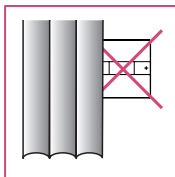
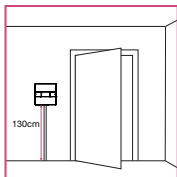
de una fuente de calor, detrás de cortinas, puntos con radiación solar directa o con una elevada humedad ambiente.



-  - No monte el termostato en un muro exterior
- No instale el sensor remoto (en caso de haberlo) dentro de un tubo vacío

- Únicamente se mide la temperatura en la posición del sensor remoto (en caso de haberlo)

Montaje



1 Montaje mural

Para el montaje mural marque la base de la caja en la pared. Nea es adecuado para cajas de pared con una distancia orificio central de 60 mm.

2 Cableado

Cable rígido y flexible

Sección máx. 1,5 mm

A 55 mm

B 8 mm

* tamaño máximo de la cabeza del tornillo

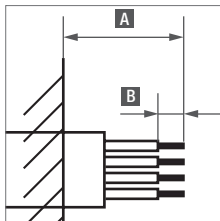
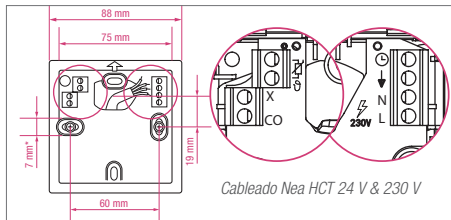

Cableado Nea HCT

para detectar condensación en puntos críticos del sistema hidráulico en casos

de refrescamiento, se recomienda instalar un detector del punto de rocío.

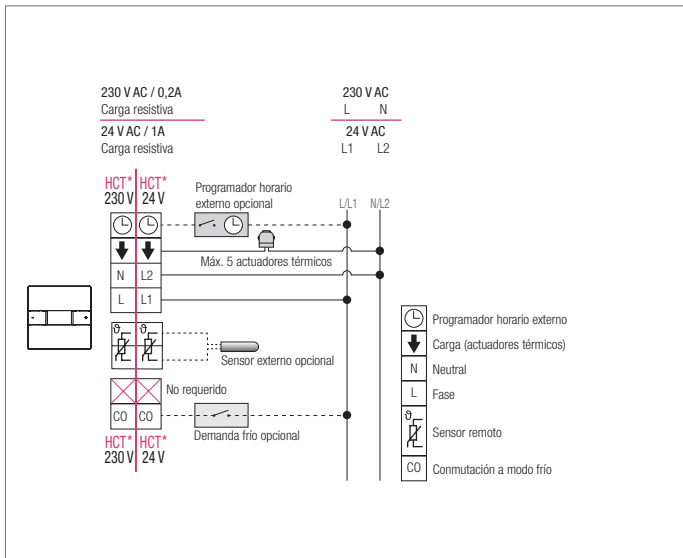

* Los termostatos ambiente Nea HCT 230 V y 24 V son modelos independientes

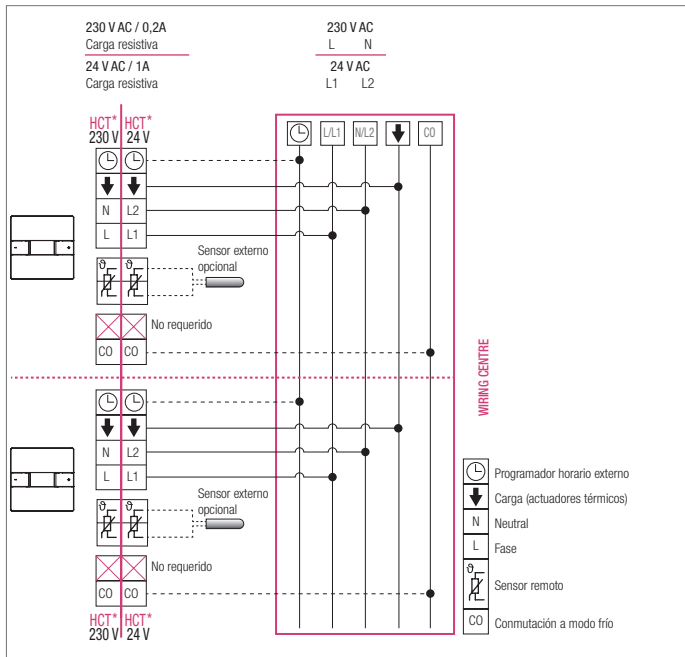

* Los termostatos ambiente Nea HCT 230 V y 24 V son modelos independientes

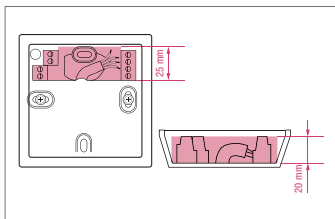

i Asegúrese de que el cable se encuentra dentro de la zona sombreada.

3 Coloque la tapa sobre la base de la caja, de forma que las pestañas de bisagra coincidan con los orificios receptores.

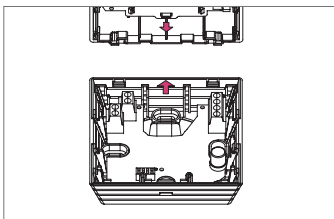
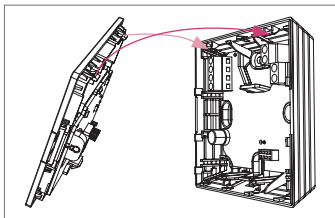

👍 Antes de cerrar la caja asegúrese de que las dos flechas quedan enfrentadas.

4 Encaje la bisagra.

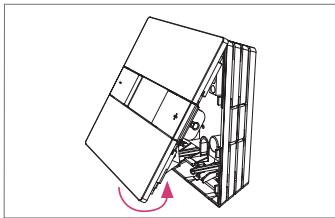

5 Encaje con cuidado el gancho de retención en su alojamiento de la base de

la caja y cierre la caja.

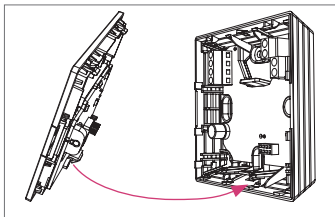

Asegúrese de que el gancho de retención cierra correctamente.

Desmontaje de la tapa

1 Use una herramienta para presionar el gancho de retención de la tapa hacia arriba.

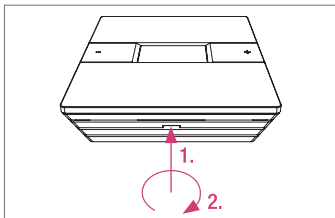

Anchura recomendada de la herramienta: 5 mm

2 Desprenda por abajo la tapa de la base de la caja.

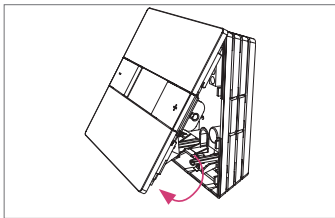

3 Retire la tapa y guárdela en un lugar seguro.

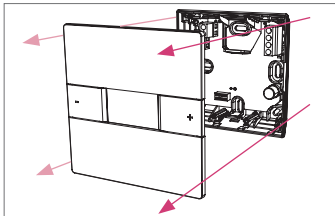

Mandos del termostato y display

Primer encendido

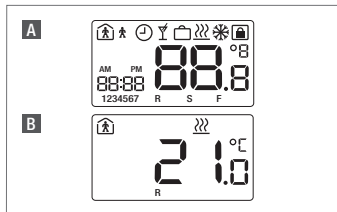





A Después de encender el termostato se muestran todos los segmentos LCD durante 2 segundos.

B Después de 2 segundos se muestra la versión del software. A partir de este momento el termostato es operativo.

Al encender por primera vez el termostato ambiente, se restablecen sus preajustes de fábrica. Después de un corte del fluido eléctrico, sigue funcionando en el modo operativo ajustado previo al corte. Esto ocurre cuando el corte dura hasta 15 horas y previamente el termostato ha estado en funcionamiento durante mín. 24 horas.







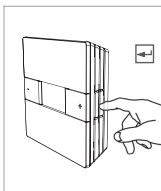
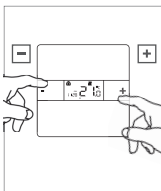

 Los ajustes de los parámetros de instalador y los programas horarios están grabados en la memoria y no se pierden en caso de un corte del fluido eléctrico.

Mandos del termostato

-  Bajar temperatura. También “Anterior” en las pantallas de ajustes.
-  Subir temperatura. También “Siguiente” en las pantallas de ajustes
-  Intro / Finalizar
-  Los iconos y las cifras intermitentes indican posibilidad de modificación



Iconos LCD

Indicador	Descripción	Explicación
22 °C	Temperatura	Indica la temperatura ambiente real (R) o de consigna (S). El valor de consigna es la temperatura ambiente que usted requiere.
R	Temperatura ambiente	La temperatura indicada es la temperatura ambiente actual
S	Valor de consigna	La temperatura indicada es la temperatura ambiente requerida
	Calefacción activada	El modo de calefacción está activado
	Refrescamiento	El modo de refrescamiento está activado
	Modo normal	Está activada la temperatura de confort
	Modo reducido	Está activada la temperatura reducida
	Programa horario	El termostato selecciona automáticamente las temperaturas normales y reducidas sobre la base del programa horario externo
	Modo de bloqueo	Protege el termostato ambiente contra los accesos no autorizados
22:00	Hora	Indicación de la hora. Se utiliza también para indicar la fecha durante los ajustes
	Modo "Party"	El modo "Party" está activado
	Modo "Vacaciones"	El modo "Vacaciones" está activado
1234567	Día	Indica el día actual de la semana
AM PM	Periodo del día	Indica si es horario de mañana o de tarde

DE
EN
CZ
ES
FR
GR
HU
IT
NL
PL
RO
RS
RU
SE
TR

Ajuste del valor de consigna

Reducción del valor de consigna

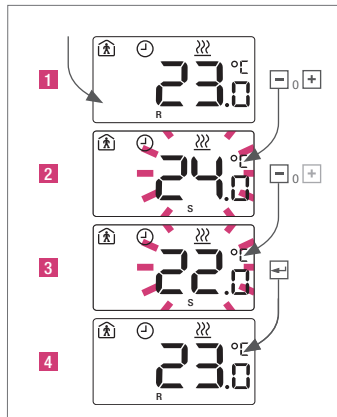

Para consultar el valor de consigna pulse 1 vez



Modos operativos

Elección – Termostato estándar

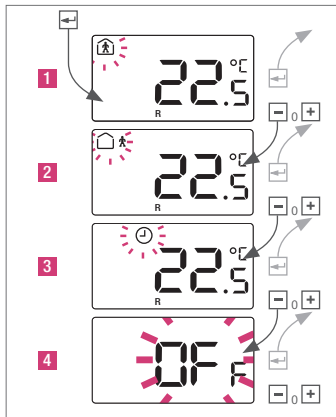

- 1** Modo normal: Valor de consigna predet. 22°C
- 2** Modo temp. reducida: Valor consig. predet. 18°C
- 3** Modo auto.: Sólo junto programa horario externo
- 4** Modo operativo OFF (opcional)



Al poner el termostato en OFF se activa la protección automática

contra congelación, que abre la válvula de calefacción tan pronto como la temperatura cae por debajo de 5°C.

i Cuando hay conectado un programa horario externo y se muestra el reloj, la modif. de la temp. de consigna es temporal. El valor de consigna ajustado manualmente es vigente sólo hasta el siguiente punto horario del programa. Para confirmar los cambios pulse .

Modo automático – Termostato estándar

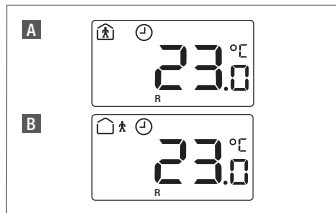

A Programa horario activado: modo normal

B Programa horario activado: modo temp. reducida

Modo "Party"

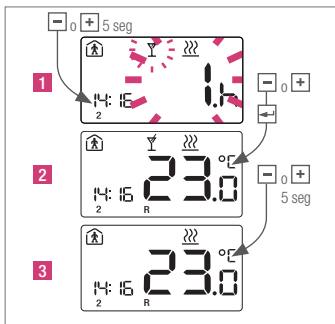

2 Pulse  o  durante 5 segundos, para cancelar manualmente el modo "Party".

i El modo "Party" es una simple función prioritaria, que permite pasar el aparato del modo de temperatura reducida previsto al modo normal. Cuando finaliza el periodo "Party", el termostato retorna automáticamente al modo de temperatura reducida.

Programa horario

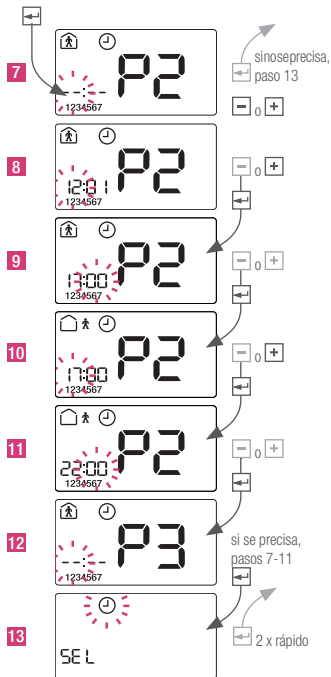
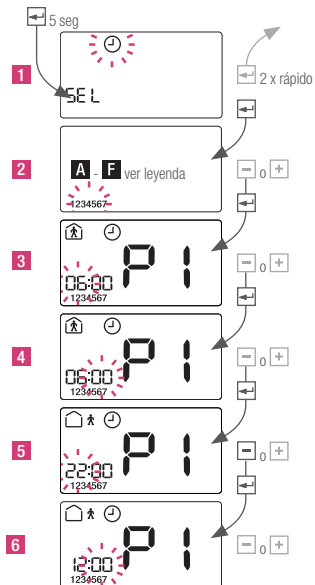

Ejemplo de ajuste

P1 6:00 - 12:00

P2 17:00 - 22:00

P3 --:-- --:--

	Indicador	Explicación
A	1234567	Programa para toda la semana
B	123456/7	Programa para Lu a Sa y para Do
C	12345/67	Programa para Lu a Vi y para Sa/Do
D	1/2/3/4/5/6/7	Programación de días individuales
E	dEF	Volver al programa predeterminado
F	dEL ALL	Delete all programs

Ajustes predeterminados

C /  / 06:00 - 22:00

Hora, fecha y modo para vacaciones

Ajuste de la hora

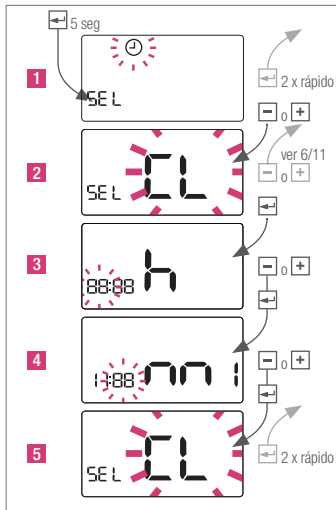

Ajuste de la fecha

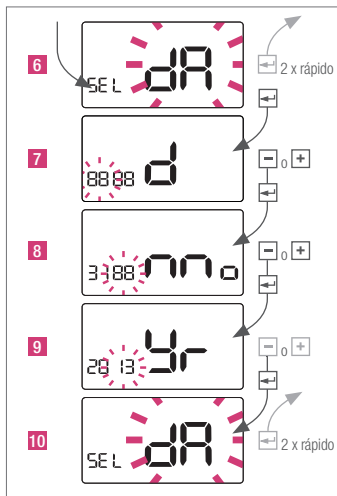

Ajuste del modo para vacaciones

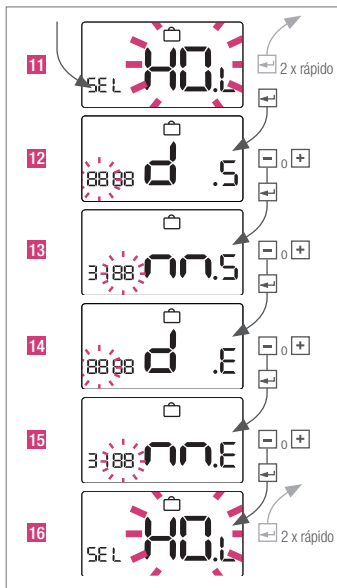

Mensajes en el display

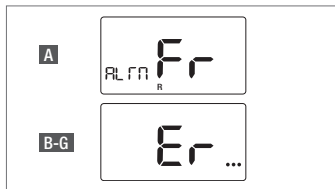

- A** Protección antihielo activada
- B** Er 1 – Rebasada temperatura límite del suelo
- C** Er 2 – Sonda del suelo averiada
- D** Er 3 – Sonda del suelo cruzada
- E** Er 4 – Temp. ambiente fuera del rango del sensor
- F** Er 5 – Sonda de temperatura ambiente no funciona
- G** Er 6 – Cortocircuito sonda de temperatura ambiente



La indicación de protección contra congelación permanece encendido hasta que se pulsa una tecla cualquiera.

Información sobre funciones generales

Protección de las válvulas

Para proteger los actuadores térmicos se abre su salida 5 min. una vez por semana. Esto evita que las válvulas se agarroten tras un periodo de parada prolongado.

Modulación en anchura de pulso

Se controla la temp. ambiente con la apertura o cierre de las válvulas de control de circuito para los tiempos definidos. El tiempo de apertura se determina por el suministro de energía requerido.

Regulador PI

Ajusta la señal de control gradualmente a la demanda del sistema, para optimizar el resultado del control. Aplicar muy sensible en calefacción y refrescamiento.

Limpieza del termostato Nea

Utilice para la limpieza sólo un paño suave, seco y libre de disolventes.



Un fusible quemado puede indicar un error en el sistema. Antes de sustituir el fusible, el sistema debe ser revisado por un especialista autorizado.

Datos técnicos

	Nea HCT 230 V	Nea HCT 24 V
Tensión de servicio	230V-AC+/-10%	24V-AC+20%-10%
Corriente conmutación	0.2 A*	1 A*
Fusible	0.63 A T	1 A T
Seguridad	Clase II	Clase III
Nº máx. de actuadores	5 x 3 W	
Grado de protección	IP30	
Modo anticongelación	5 °C	
Modo protecc. válvulas	5 min/semana	
Dimensiones frontales	88 x 88 (mm)	
Dimensiones traseras	75 x 75 (mm)	
Profundidad	26 (mm)	
Temp. de almacenaje	-20 a 60 °C	
Temperatura ambiente	0 a 50 °C	
Humedad relativa	Max. 80 %, sin condensación	

* Carga resistiva

Cuando se prevea una aplicación diferente a la descrita en la respectiva Información Técnica, el usuario deberá consultarlo previamente a REHAU y obtener, antes de la aplicación, una autorización expresa por escrito por parte de REHAU. En caso de no cumplir con este requisito, la aplicación pasa a ser de la exclusiva responsabilidad del usuario. La aplicación, la utilización y el manejo de los productos se encuentran, en este caso, fuera de nuestras posibilidades de control. Si, a pesar de ello, hubiera lugar a asumir una responsabilidad, ésta queda limitada, para todos los daños, al valor de la mercancía suministrada por nosotros y empleada por ustedes. Toda aplicación distinta a las descritas en esta Información Técnica invalida cualquier derecho de reclamación que pudiera estar amparado por la garantía establecida.